

equilibrium



equilibrium

CROMOTERAPIA



wireless

CALDO • FREDDO



Equilibrium

Il lettino massaggio ad acqua Equilibrium è uno strumento di lavoro eccezionale, in grado di consentire tecniche di massaggio uniche, ma soprattutto di lasciare al cliente che ne usufruisce, un'esperienza emozionale indimenticabile.



Tre in uno

Equilibrium è fornito con materasso ad acqua ma grazie ai suoi optional può trasformarsi in tre diversi lettini spa, infatti un facile sistema di connessioni, consente di sostituire il Materasso ad acqua con il Sale dell' Himalaya o la Sabbia trasformandone completamente le funzionalità.

Equilibrium ha un materasso ad acqua anallergico, studiato a compartimenti uniti, per evitare fastidiosi effetti "onda", mantenendo l'utilizzatore nella posizione desiderata da chi pratica il massaggio. Ogni piccolo movimento del cliente sull'acqua crea una serie di "micro onde" che danno un massaggio continuo del corpo favorendo il ritorno venoso e la circolazione linfatica. Il sistema cromo terapeutico di Equilibrium è potentissimo e regala la sensazione di galleggiare sul colore

Equilibrium con sale dell'Himalaya, è in grado di riequilibrare l'organismo. Il calore ed il micro massaggio praticato dalla granulometria del materiale, favorisce ulteriormente le capacità di interazione del sale con il cliente. il sale "copia" la forma del cliente che usufruisce del trattamento sul lettino.

Equilibrium con Sabbia ha le proprietà di rilassare il corpo, creando una sensazione di benessere che accompagna i vari trattamenti estetici ai quali si sottopone il cliente. La sabbia calda - da 32° fino a 40° - di quarzo contenuta al suo interno, grazie alla sua composizione chimico-fisica, ha un'azione ripulitrice, disinfettante e alcalinizzante, e rilassa muscoli, ossa e articolazioni.

Equilibrium consente all'operatore una grande facilità di movimento per raggiungere tutte le parti del corpo del cliente, il suo sistema di riscaldamento brevettato è veloce e sicuro e consente di regolare la temperatura del lettino con grande facilità.

Equilibrium è dotato di un telecomando attraverso il quale può illuminare l'ambiente con il colore desiderato dal cliente, o più adatto al trattamento.

Sia la manutenzione che la pulizia sono facilissime. Equilibrium rappresenta una tecnologia innovativa che rivoluziona il modo di fare Benessere e proietta il "semplice" massaggio verso un'esperienza polisensoriale indimenticabile.

Se all'interno dell'ambiente ci sono altre attrezzature della linea Iso Benessere il colore della luce emessa da Equilibrium può essere coordinata via wireless in modo che da ogni apparecchiatura sia diffusa luce dello stesso colore.









equilibrium

Le caratteristiche elencate sono valide salvo errori di stampa ed eventuali modifiche da parte del produttore. Il produttore si riserva di apportare eventuali modifiche richieste dalla normativa in vigore.

Marchi di qualità a garanzia della conformità di tutti i componenti alle norme di sicurezza.



Dotazioni Incluse

-  Display a cristalli liquidi.
-  Controllo elettronico temperatura
-  Telecomando
-  Cronotermostato
-  Sistema Cromoterapia Led alta potenza
-  Sistema di sincronizzazione wireless dei colori con tutti i prodotti Iso Benessere.

Per le indicazioni relative agli aspetti tecnici fare riferimento a quanto riportato nel manuale d'uso e manutenzione.

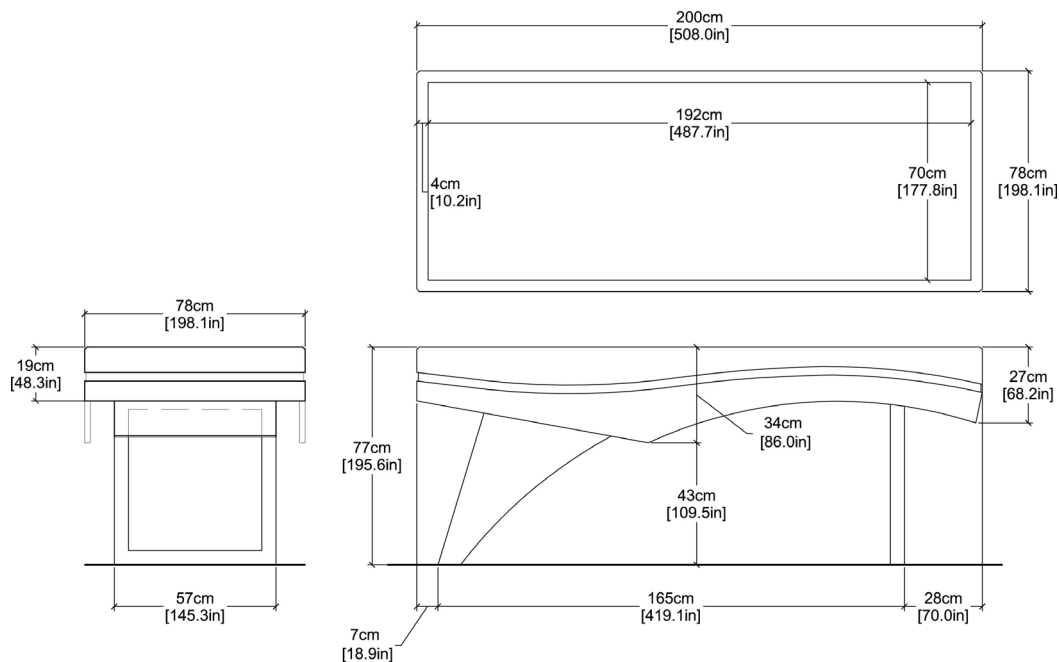

Altezza: 77 cm
Lunghezza: 200 cm
Larghezza: 78 cm
Peso: 100 Kg
(+150kg con acqua)
(+ 210 Kg con sabbia)
(+110 Kg con sale)

Equilibrium è fornito in due abbinamenti di colore legno naturale e legno bianco oppure legno naturale e legno Wengè.

Tensione di alimentazione
230V±10%, 50/60Hz

ISO Italia Group Srl



Via G. Di Vittorio, 30
30029 S. Stino di Liv. (VE)
Tel. +390421311700

mail: contact@isoitalia.com
www.isobenessere.com
www.isoitalia.com